

# Servisni priročnik Dell™ Vostro™ A840/A860



[Preden začnete](#)  
[Pokrov modula](#)  
[Pomnilniški modul](#)  
[Mini-kartice](#)  
[Pokrov osrednjega nadzora](#)  
[Tipkovnica](#)  
[Zaslon](#)  
[Naslon za dlani](#)  
[Sistemski ventilator](#)

[Hladilno telo procesorja](#)  
[Procesor](#)  
[Trdi disk](#)  
[Gumbasta baterija](#)  
[Optični pogon](#)  
[Zvočniki](#)  
[Sistemska plošča](#)  
[Sklop zaklepa baterije](#)  
[Posodobitev BIOS-a](#)

Model PP38L, PP37L

---

## Opombe, obvestila in opozorila

-  **OPOMBA:** OPOMBA označuje pomembne informacije, ki vam pomagajo bolje izkoristiti računalnik.
  -  **OBVESTILO:** OBVESTILO označuje možnost poškodb strojne opreme ali izgubo podatkov in svetujejo, kako se izogniti težavi.
  -  **OPOZORILO:** OPOZORILA označujejo možnost poškodb lastnine, telesnih poškodb ali smrti.
- 

Informacije v tem dokumentu se lahko spremenijo brez predhodnega obvestila.  
© 2008 Dell Inc. Vse pravice pridržane.

Vsakršno razmnoževanje tega gradiva brez pisnega dovoljenja družbe Dell Inc. je strogo prepovedano.

Blagovne znamke v tem besedilu: *Dell*, logotipa *DELL*, in *Vostro* so blagovne znamke Dell Inc.; *Bluetooth* je registrirana blagovna znamka v lasti Bluetooth SIG, Inc. in jo Dell uporablja skladno z licenco, *Microsoft*, *Windows*, *Windows Vista*, in *gumb za zagon Windows Vista* so bodisi blagovne znamke ali registrirane blagovne znamke družbe Microsoft Corporation v Združenih državah in/ali drugih državah.

V tem dokumentu se lahko uporabljajo tudi druge blagovne znamke in trgovska imena, ki se nanašajo na pravne ali fizične oseba, katerih last so blagovne znamke ali imena, oziroma na njihove izdelke. Dell Inc. se odreka vsem lastniškim interesom do blagovnih znamk in trgovskih imen, ki niso njegova last.

September 2009 Rev. A01

[Nazaj na vsebino](#)

## Pokrov modula

Dell™ Vostro™ A840/A860 Priročnik za servisiranje

- [Odstranjevanje pokrova modula](#)
- [Zamenjava pokrova modula](#)

**⚠ OPOZORILO:** Pred delom v notranjosti računalnika preberite varnostne informacije, ki so priložene računalniku. Za dodatne informacije o varnem delu obiščite domačo stran za skladnost s predpisi na naslovu [www.dell.com/regulatory\\_compliance](http://www.dell.com/regulatory_compliance).

**⚡ OBVESTILO:** Elektrostatično razelektritev preprečite, če se ozemljite z uporabo traku za ozemljitev ali občasnega dotikanja nepobarvane kovinske površine (na primer priključka na hrbtni strani računalnika).

### Odstranjevanje pokrova modula

1. Sledite postopkom v [Preden začnete](#).
2. Obrnite računalnik.
3. Odvijte vijaka na pokrovu modula.

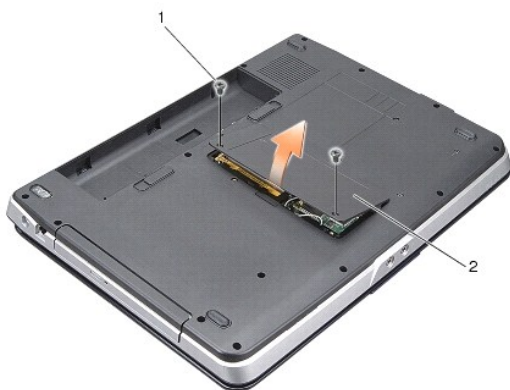

1	vijak pokrova modula (2)	2	Pokrov modula
---	--------------------------	---	---------------

4. Dvignite pokrov modula proč od računalnika.

### Zamenjava pokrova modula

1. Ponovno namestite pokrov modula.
2. Namestite vijaka na pokrovu modula.
3. Potisnite baterijo v ležišče za baterijo, dokler se ne zaskoči.

[Nazaj na vsebino](#)

[Nazaj na vsebino](#)

## Sklop zaklepa baterije

Dell™ Vostro™ A840/A860 Priročnik za servisiranje

- [Odstranjevanje zapaha za akumulator](#)
- [Ponovna namestitev sklopa zaklepa baterije](#)

**⚠ OPOZORILO:** Pred delom v notranjosti računalnika preberite varnostne informacije, ki so priložene računalniku. Za dodatne informacije o varnem delu obiščite domačo stran za skladnost s predpisi na naslovu [www.dell.com/regulatory\\_compliance](http://www.dell.com/regulatory_compliance).

**🔧 OBVESTILO:** Elektrostatično razelektritev preprečite tako, da se ozemljite z uporabo traku za ozemljitev ali občasno dotaknete nepobarvane kovinske površine, na primer priključka na hrbtni strani računalnika.

### Odstranjevanje zapaha za akumulator

1. Sledite navodilom v [Preden začnete](#).
  2. Odstranite sistemsko ploščo (glejte [Sistemska plošča](#)).
  3. Odstranite vijak zapaha za akumulator.
  4. Odstranite vijak iz zapaha akumulatorja.
- 🔧 OBVESTILO:** Preden odstranite gumb za izpust akumulatorja preverite smer gumba, da s tem zagotovite pravilno namestitev pri zamenjavi gumba.
5. Zapah akumulatorja počasi pomaknite proti desni in ga odstranite.
  6. Snemite vzmet iz zapaha.

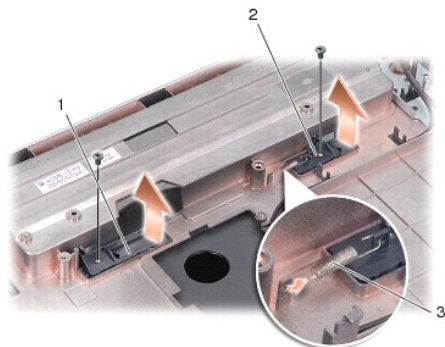

1	zapah baterije	2	zapah pladnja baterije
3	vzmet zapaha		

### Ponovna namestitev sklopa zaklepa baterije

**🔧 OBVESTILO:** Preverite ali je zapaha za akumulator pravilno usmerjen. Pri nameščanju zapaha mora biti zareza za gumb usmerjena navzgor.

1. Namestite vzmet nazaj in pomaknite zapah na mesto.
2. Vijaka namestite nazaj in ju privijte.
3. Namestite sistemsko ploščo (glejte [Zamenjava sistemske plošče](#)).
4. Potisnite akumulator v ležišče za akumulator, dokler se ne zaskoči.

[Nazaj na vsebino](#)



[Nazaj na vsebino](#)

## Preden začnete

Servisni priročnik Dell™ Vostro™ A840/A860

- [Priporočena orodja](#)
- [Izklop računalnika](#)
- [Preden začnete z delom znotraj računalnika](#)

V tem dokumentu so opisani postopki za odstranitev in namestitvev komponent v računalnik. Če ni označeno drugače, postopki predpostavljajo, da veljajo naslednji pogoji:

1. Da ste opravili korake v [Izklop računalnika](#) in [Preden začnete z delom znotraj računalnika](#).
1. Da ste prebrali varnostna navodila, priložena vašemu računalniku.
1. Komponento lahko ponovno namestite - ali če ste jo kupili posebej - z izvršitvijo postopka odstranitve v obratnem vrstnem redu.



## Priporočena orodja

Za postopke, navedene v tem dokumentu, boste potrebovali naslednja orodja:

1. Majhen ploščat izvijač
1. Križni izvijač
1. Flash BIOS, CD za posodobitev programov

## Izklop računalnika

 **OBVESTILO:** Preden izklopite računalnik, shranite in zaprite vse odprte datoteke in odidite iz vseh odprtih programov, da se izognete izgubi podatkov.

1. Shranite in zaprite vse odprte datoteke in programe.
2. Kliknite **Start** , kliknite puščico , nato kliknite **Shut Down**.  
Računalnik se izklopi, ko se zaključi postopek zaustavitve operacijskega sistema.
3. Zagotovite, da so računalnik in vse priključene naprave izklopljeni. Če se vaš računalnik in priključene naprave niso samodejno izklopile, pri izključitvi vašega operacijskega sistema, pritisnite in za 8 do 10 sekund zadržite gumb za vklop, dokler se računalnik ne izklopi.

## Preden začnete z delom znotraj računalnika

Uporabite naslednja varnostna navodila, da zaščitite računalnik pred poškodovanjem in zagotovite svojo lastno varnost.

 **OPOZORILO:** Pred delom v notranjosti računalnika preberite varnostne informacije, ki so priložene računalniku. Za dodatne informacije o varnem delu obiščite domačo stran za skladnost s predpisi na naslovu [www.dell.com/regulatory\\_compliance](http://www.dell.com/regulatory_compliance).

 **OBVESTILO:** Previdno ravajte s komponentami in karticami. Ne dotikajte se delov ali stikov na kartici. Kartico prijemajte samo na robovih ali za kovinski nosilec. Komponento, kot je procesor, držite na robovih in ne za nožice.

 **OPOZORILO:** Večina popravila lahko opravlja samo pooblaščen servisni tehnik. Sami lahko opravite le odpravljanje napake in enostavna popravila, ki so dovoljena po dokumentaciji vašega izdelka, ali po navodilih ekipe za storitve in podporo na spletu ali po telefonu. Vaša garancija ne pokriva poškodb, ki nastanejo zaradi opravila, ki jih ni dovolila družba Dell. Preberite in upoštevajte varnostna navodila, ki jih ste dobili z izdelkom.

 **OBVESTILO:** Ko iztaknete kabel, ne vlecite kabla samega, temveč priključek na njem ali pritrdilno zanko. Nekateri kabli imajo priključek z zaklopnimi jezički: če izklapljate to vrsto kabla, pritisnite notri na zaklopnih jezičkih, preden izklopite kabel. Ko izvlečete priključek, poskrbite, da bo poravnani, da se njegovi stiki ne poškodujejo ali zvijejo. Tudi preden priključite kabel, poskrbite, da bodo priključki na obeh straneh pravilno obrnjeni in poravnani.

 **OBVESTILO:** Preden začnete z delom znotraj računalnika, izvedite naslednje korake, da se izognete poškodovanju računalnika.

1. Delovna površina mora biti ravna in čista, da s tem preprečite nastanek prask na pokrovu.
2. Izklopite računalnik (glejte [Izklop računalnika](#)).
-  **OBVESTILO:** Za izklapljanje omrežnega kabla najprej odklopite kabel iz računalnika in ga nato odklopite iz stenske vtičnice.
3. Odklopite vse telefonske ali omrežne kable iz računalnika.

4. Zaprite prikazovalnik in postavite računalnik na ravno površino.

5. Odklopite vaš računalnik in vse priključene naprave z električnih vtičnic.

➔ **OBVESTILO:** V izogib poškodbe sistemske plošče, morate pred servisiranjem računalnika odstraniti baterijo.

➔ **OBVESTILO:** Uporabljajte samo namensko baterijo, ki je zasnovana za ta računalnik Dell™, da ne poškodujete računalnika. Ne uporabljajte baterij, ki so zasnovane za druge Dellove računalnike

6. Odstranite glavno baterijo:

- a. Odpnite zaklep baterije in jo pomaknite ven iz ležišča.
- b. Pomaknite zapah pladnja baterije in ga zadržite.
- c. Odstranite ga iz ležišča.

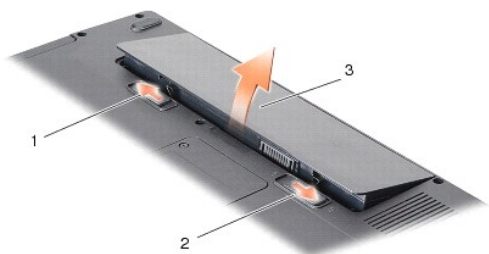

1	zapah baterije	2	zapah pladnja baterije
3	baterija		

7. Pritisnite gumb za vklop in vzpostavite delovanje sistemske plošče.

---

[Nazaj na vsebino](#)

[Nazaj na vsebino](#)

## Posodobitev BIOS-a

Dell™ Vostro™ A840/A860 Priročnik za servisiranje

- [Posodobitev BIOS-a z uporabo CD-ja](#)
- [Posodobitev BIOS-a s trdega diska](#)

Če je novi sistemski plošči priložen CD s programom za posodobitev BIOS-a, posodobite BIOS z uporabo CD-ja. Če nimate CD-ja s programom za posodobitev BIOS-a, posodobite BIOS s trdega diska.

---

### Posodobitev BIOS-a z uporabo CD-ja

1. Poskrbite, da je omrežni napajalnik priključen in da je glavna baterija ustrezno nameščena.



**OPOMBA:** Če za posodobitev BIOS-a uporabite medij s programom za posodobitev BIOS-a, pred zagonom nastavite računalnik tako, da se zažene s CD.

2. Vstavite CD s programom za posodobitev BIOS-a in ponovni zagon računalnika.

Sledite navodilom, ki se pojavijo na zaslonu. Računalnik nadaljuje z zagonom in posodobi novi BIOS. Po končani posodobitvi se računalnik samodejno ponovno zažene.

3. Za vstop v programu za sistemske nastavitve, pritisnite <F2> med POST-om.
  4. Pritisnite <Alt><f> za ponastavitev privzetih nastavitev.
  5. Pritisnite <Esc>, izberite **Shrani spremembe in znova zaženi računalnik**, ter pritisnite <Enter>, da shranite spremembe konfiguracije.
  6. Odstranite CD s programom za posodobitev BIOS-a iz pogona in znova zaženite računalnik.
- 

### Posodobitev BIOS-a s trdega diska

1. Poskrbite, da je omrežni napajalnik priključen, da je glavna baterija ustrezno nameščena in omrežni kabel priključen.
  2. Vključite računalnik.
  3. Datoteko z najnovejšo posodobitvijo BIOS-a za vaš računalnik lahko najdete na spletnem mestu [support.dell.com](http://support.dell.com).
  4. Kliknite **Download Now** (Prenesi sedaj) za prenos datoteke.
  5. Če se pojavi okno **Export Compliance Disclaimer** (Izjava o omejitvi odgovornosti za skladnost izvoza), kliknite **Yes, I Accept this Agreement** (Da, sprejemam pogoje pogodbe).  
Prikaže se okno **File Download** (Prenos datoteke).
  6. Kliknite **Save this program to disk** (Shrani program na disk) in nato **OK** (V redu).  
Prikaže se okno **Save In** (Shrani v).  
7. Kliknite puščično tipko za pomikanje navzdol, da si ogledate meni **Save In** (Shrani v), izberite **Desktop** (Namizje) in nato kliknite **Save** (Shrani).  
Datoteka je shranjena na vaše namizje.
  8. Kliknite **Close** (Zapri), če se pojavi okno **Download Complete** (Prenos je dokončan).  
Ikona datoteke se nahaja na vašem namizju in nosi enako ime kot prenesena datoteka za posodobitev BIOS-a.
  9. Dvokliknite ikono datoteke na namizju in sledite navodilom na zaslonu.
- 

[Nazaj na vsebino](#)

[Nazaj na vsebino](#)

## Notranja kartica z brezžično tehnologijo Bluetooth®

Dell™ Vostro™ A840/A860 Priročnik za servisiranje

- [Odstranjevanje kartice Bluetooth®](#)
- [Menjava kartice Bluetooth®](#)

**⚠ OPOZORILO:** Pred delom v notranjosti računalnika preberite varnostne informacije, ki so priložene računalniku. Za dodatne informacije o varnem delu obiščite domačo stran za skladnost s predpisi na naslovu [www.dell.com/regulatory\\_compliance](http://www.dell.com/regulatory_compliance).

**⚡ OBVESTILO:** Elektrostatično razelektritev preprečite tako, da se ozemljite z uporabo traku za ozemljitev ali občasno dotaknete nepobarvane kovinske površine (na primer priključka) na hrbtni strani računalnika.

### Odstranjevanje kartice Bluetooth®

1. Sledite navodilom v [Preden začnete](#).
2. Odstranite naslon za dlani (glejte [Naslon za dlani](#)).
3. Odstranite priklop kabla kartice bluetooth s sistemske plošče.
4. Pazljivo izvlecite kartico bluetooth iz ležišča na spodnji strani računalnika.



1	kabel kartice bluetooth	2	kartica bluetooth
3	ležišče kartice bluetooth	4	priklop kabla kartice bluetooth

### Menjava kartice Bluetooth®

1. Kartico bluetooth zamenjajte tako, da odstranite kartico na spodnji strani računalnika.
2. Priklop kabla kartice bluetooth vstavite v sistemsko ploščo.
3. Sledite navodilom v [Zamenjava naslona za dlani](#).
4. Potisnite akumulator v ležišče za akumulator, dokler se ne zaskoči.

[Nazaj na vsebino](#)



[Nazaj na vsebino](#)

## Gumbasta baterija

Dell™ Vostro™ A840/A860 Priročnik za servisiranje

- [Odstranitev gumbne baterije](#)
- [Ponovna namestitev gumbaste baterije](#)

**⚠ OPOZORILO:** Pred delom v notranjosti računalnika preberite varnostne informacije, ki so priložene računalniku. Za dodatne informacije o varnem delu obiščite domačo stran za skladnost s predpisi na naslovu [www.dell.com/regulatory\\_compliance](http://www.dell.com/regulatory_compliance).

➡ **OBVESTILO:** Elektrostatično razelektritev preprečite, če se ozemljite z uporabo traku za ozemljitev ali občasnega dotikanja nepobarvane kovinske površine (na primer priključka na hrbtni strani računalnika).

➡ **OBVESTILO:** Pred posegom v računalnik odstranite akumulator iz predela za akumulator, da s tem preprečite poškodbo sistemske plošče.

---

### Odstranitev gumbne baterije

1. Sledite navodilom v [Preden začnete](#).
2. Odstranite sistemsko ploščo (glejte [Odstranitev sistemske plošče](#)).
3. Obrnite sistemsko ploščo okoli.
4. Odklopite kabel gumbaste baterije s sistemske plošče.
5. Odstranite gumbasto baterijo iz mylar obloge.

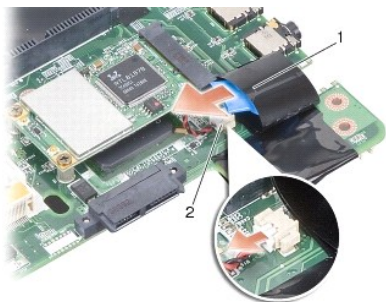

1	gumbna baterija	2	priključek kabla za gumb baterijo
---	-----------------	---	-----------------------------------

---

### Ponovna namestitev gumbaste baterije

1. Zamenjajte gumbasto baterijo v mylar oblogi.
2. Priključite kabel gumbaste baterije na sistemsko ploščo.
3. Sledite navodilom v [Zamenjava sistemske plošče](#).
4. Potisnite glavno baterijo v ležišče za baterijo, dokler se ne zaskoči.

[Nazaj na vsebino](#)

[Nazaj na vsebino](#)

## Procesor

Dell™ Vostro™ A840/A860 Priročnik za servisiranje

- [Odstranjevanje procesorja](#)
- [Zamenjava procesorja](#)

**⚠ OPOZORILO:** Pred delom v notranjosti računalnika preberite varnostne informacije, ki so priložene računalniku. Za dodatne informacije o varnem delu obiščite domačo stran za skladnost s predpisi na naslovu [www.dell.com/regulatory\\_compliance](http://www.dell.com/regulatory_compliance).

**➡ OBVESTILO:** Elektrostatično razelektritev preprečite, če se ozemljite z uporabo traku za ozemljitev ali občasnega dotikanja nepobarvane kovinske površine (na primer priključka na hrbtni strani računalnika).

### Odstranjevanje procesorja

- ➡ **OBVESTILO:** Za preprečitev nehotenega stika med vijakom prtrdila vtičnice ZIF in procesorjem, ga pri odstranjevanju blago pritisnite navzdol, pri tem pa odvijte vijak pritrdila.
- ➡ **OBVESTILO:** Pri odvijanju vijakov držite izvijač pravokotno nad procesorjem, da ne poškodujete procesorja.

1. Sledite navodilom v [Preden začnete](#).
2. Odstranite hladilno telo (oglejte si [Hladilno telo procesorja](#)).
3. Podnožje ZIF sprostite z uporabo majhnega ploščatega izvijača. Vrtite vijak podnožja ZIF v nasprotni smeri urinega kazalca, dokler se ne ustavi.

Vijak jezička podnožja ZIF pritrdjuje procesor na sistemsko ploščo. **Bodite pozorni na puščico na vijaku jezička podnožja ZIF.**

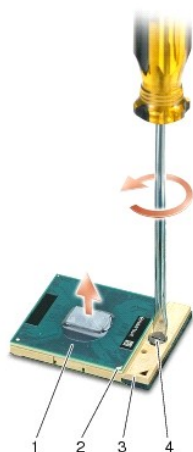

1	procesor	2	pin-1 vogal procesorja
3	podnožje ZIF	4	vijak podnožja ZIF

➡ **OBVESTILO:** Za najbolj učinkovito hlajenje procesorja se ne dotikajte območja za odvajanje toplote na sklopu hladilnega telesa procesorja. Olja na vaši koži lahko zmanjšajo sposobnost termalnih ploščic za odvajanje toplote.

➡ **OBVESTILO:** Procesor odstranjujte tako, da ga dvignete naravnost navzgor. Pazite na nožice procesorja.

4. Dvignite procesor iz podnožja ZIF.

### Zamenjava procesorja

- ➡ **OBVESTILO:** Pred nameščanjem procesorja preverite, ali je zapora v celoti odprta. Za pravilno namestitev procesorja v podnožje ZIF ne potrebujete sile.
- ➡ **OBVESTILO:** Neustrezno nameščen procesor lahko povzroči prekinitev povezave ali trajno poškodbo mikroprocesorja in podnožja ZIF.

1. Poravnajte vogalni pin-1 procesorja, tako, da kaže na trikotnik podnožja ZIF in nanj vstavite procesor.

Če je procesor pravilno nameščen, so vsi štirje vogali poravnani na enako višino. Če je en ali več vogalov procesorja višjih od drugih, modul ni pravilno vstavljen.

 **OBVESTILO:** Za preprečitev nehotenega stika med vijakom prtrdila vtičnice ZIF in procesorjem, ga pri odstranjevanju blago pritisnite navzdol, pri tem pa odvijte vijak prtrdila.

2. Privijte podnožje ZIF s sukanjem vijaka v smeri urinega kazalca in tako pritrdite procesor na sistemsko ploščo.
3. Odstranite zaščitni sloj, na procesor namestite termalno oblogo ki zagotavlja boljše prehajanje toplote in tako hlajenje procesorja.
4. Sledite navodilom v [Zamenjava hladnega telesa procesorja](#).
5. Posodobite BIOS z uporabo CD-ja s programom za posvdbitev BIOS-a (oglejte si [Posodobitev BIOS-a](#)).

---

[Nazaj na vsebino](#)

[Nazaj na vsebino](#)

## Hladilno telo procesorja

Dell™ Vostro™ A840/A860 Priročnik za servisiranje

- [Odstranjevanje hladnega telesa procesorja](#)
- [Zamenjava hladnega telesa procesorja](#)

**⚠ OPOZORILO:** Pred delom v notranjosti računalnika preberite varnostne informacije, ki so priložene računalniku. Za dodatne informacije o varnem delu obiščite domačo stran za skladnost s predpisi na naslovu [www.dell.com/regulatory\\_compliance](http://www.dell.com/regulatory_compliance).

**⚡ OBVESTILO:** Elektrostatično razelektritev preprečite, če se ozemljite z uporabo traku za ozemljitev ali občasnega dotikanja nepobarvane kovinske površine (na primer priključka na hrbtni strani računalnika).

### Odstranjevanje hladnega telesa procesorja

1. Sledite navodilom v [Preden začnete](#).
2. Odstranite sistemsko ploščo (glejte [Odstranitev sistemske plošče](#)).
3. Obrnite sistemsko ploščo okoli.
4. Odvijte štiri zaskočne vijake hladilnega telesa procesorja.
5. Dvignite hladilno telo procesorja ven iz računalnika.

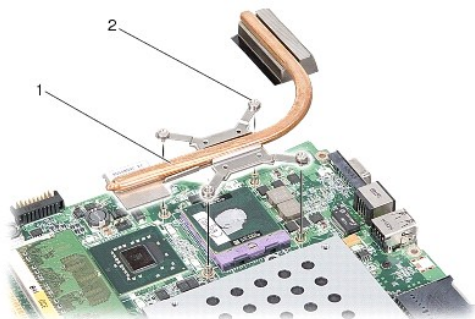

1	Hladilno telo procesorja	2	zaskočni vijak (4)
---	--------------------------	---	--------------------

### Zamenjava hladnega telesa procesorja

**🔍 OPOMBA:** Če sta originalni procesor in njegovo hladilno telo spojena skupaj, lahko originalno termično oblogo uporabite ponovno. V primeru menjave bosisi procesorja, ali hladilnega telesa procesorja, uporabite priloženo termalno oblogo in tako zagotovite optimalni pretok toplote.

**🔍 OPOMBA:** Ta postopek predpostavlja, da ste že odstranili hladilno telo procesorja in ste pripravili vse, da lahko namestite novega.

1. Odstranite zaščitni sloj termalne obloge in jo namestite preko hladilnega telesa procesorja.
2. Vstavite sestav pod nosilec in poravnajte štiri zaskočne vijake z luknjami na sistemski plošči.
3. Zategnite štiri vijake.
4. Sledite navodilom v [Zamenjava sistemske plošče](#).

[Nazaj na vsebino](#)

[Nazaj na vsebino](#)

## Zaslón

Dell™ Vostro™ A840/A860 Priročnik za servisiranje

- [Sklop ekrana](#)
- [Zaščitna površina zaslona](#)
- [Ekran](#)
- [Kabel zaslona](#)
- [Zaslonski pretvornik](#)

**⚠ OPOZORILO:** Pred delom v notranjosti računalnika preberite varnostne informacije, ki so priložene računalniku. Za dodatne informacije o varnem delu obiškite domačo stran za skladnost s predpisi na naslovu [www.dell.com/regulatory\\_compliance](http://www.dell.com/regulatory_compliance).

**⚡ OBVESTILO:** Elektrostatično razelektritev preprečite, če se ozemljite z uporabo traku za ozemljitev ali občasnega dotikanja nepobarvane kovinske površine (na primer priključka na hrbtni strani računalnika).

**🔋 OBVESTILO:** Pred posegom v računalnik odstranite akumulator iz predela za akumulator, da s tem preprečite poškodbo sistemske plošče.

## Sklop ekrana

### Odstranjevanje sklopa ekrana

1. Sledite navodilom v [Preden začnete z delom znotraj računalnika](#).
2. Odstranite pomnilniški modul(e) (oglejte si [Odstranjevanje pomnilniškega\(ih\) modula\(ov\)](#)).
3. Odstranite WLAN kartico (glejte [Odstranitev kartice WLAN](#)).
4. Odstranite pokrov osrednjega nadzora (glejte [Odstranitev pokrova osrednjega nadzora](#)).
5. Odstranite tipkovnico (glejte [Odstranitev tipkovnice](#)).
6. Odstranite trak iz mylarja ter odvijte vijaka na zunanji strani računalnika.



**🔍 OPOMBA:** Upoštevajte, da je kabel napeljan skozi nosilce vijakov.

7. Povlecite jeziček kabla in ga odklopite s sistemske plošče.
8. Označite kable in pazljivo odklopite anteno kablov WLAN ter jih odstranite z vodil. Povlecite kable proč od počivala za dlani.

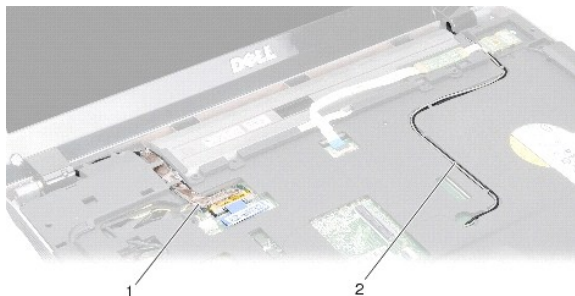

1	kabel zaslona	2	antenski kabli
---	---------------	---	----------------

9. Odstranite vijake tečajev zaslona.
10. Dvignite in odstranite zaslon.



1	vijak tečaja prikazovalnika (4)	2	antenski kabli
3	kabel zaslona		

## Zamenjava sklopa ekrana

**⚠ OPOZORILO:** Pred delom v notranjosti računalnika preberite varnostne informacije, ki so priložene računalniku. Za dodatne informacije o varnem delu obiščite domačo stran za skladnost s predpisi na naslovu [www.dell.com/regulatory\\_compliance](http://www.dell.com/regulatory_compliance).

1. Postavite prikazovalnik na mesto in ga nasadite na stranska vodila.
2. Namestite nazaj kabel prikazovalnika na priklop sistemske plošče.
3. Pazljivo napeljite antenske kable WLAN kartice v kanale na počivalu za dlani in skozi osnovo računalnika.
4. Namestite tipkovnico (glejte [Tipkovnica](#)).
5. Namestite nazaj vijaka na zadnjem delu računalnika.
6. Obrnite računalnik okoli in pazljivo napeljite antenske kable WLAN kartice skozi kanale ter jih povežite v WLAN kartico.
7. Priklopite kartico WLAN, če je na voljo (oglejte si [Namestitev kartice WLAN nazaj](#)).
8. Namestite nazaj pomnilniške module (oglejte si [Namestitev pomnilniškega\(ih\) modula\(ov\) nazaj](#)).
9. Potisnite akumulator v ležišče za akumulator, dokler se ne zaskoči.

## Zaščitna površina zaslona

### Odstranjevanje okvirja zaslona

**➡ OBVESTILO:** Sprednja plošča zaslona je izjemno občutljiva. Pri odstranjevanju bodite previdni, da je ne poškodujete.

1. Odstranite sklop zaslona (glejte [Zaslon](#)).
2. Odstranite štiri gumijaste nastavke z gornje strani ter trakove iz mylarja s spodnje strani zaščitne obloge zaslona.
3. Odvijte šest vijakov na sprednji plošči zaslona.
4. S prsti pazljivo privzdignite notranji rob sprednje plošče zaslona.
5. Odstranite sprednjo ploščo zaslona.

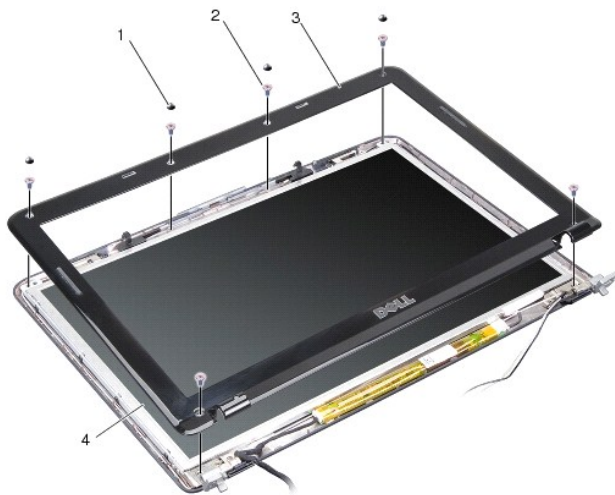

1	gumijasti nastavek (4)	2	vijak (6)
3	okvir zaslona	4	ekran

## Namestitev okvirja zaslona

**⚠ OPOZORILO:** Pred delom v notranjosti računalnika preberite varnostne informacije, ki so priložene računalniku. Za dodatne informacije o varnem delu obiščite domačo stran za skladnost s predpisi na naslovu [www.dell.com/regulatory\\_compliance](http://www.dell.com/regulatory_compliance).

1. Poravnajte sprednjo ploščo prikazovalnika s prikazovalnikom in jo nežno vstavite na mesto.
2. Namestite vijaka nazaj in ju privijte.
3. Namestite sklop zaslona (glejte [Zamenjava sklopa ekrana](#)).

## Ekran

### Odstranitev ekrana

1. Odstranite sklop zaslona (glejte [Zaslon](#)).
2. Odstranite okvir zaslona (glejte [Odstranjevanje okvirja zaslona](#)).
3. Odstranite šest pritrdilnih vijakov plošče prikazovalnika.

**🔍 OPOMBA:** Bodite pozorni na potek kablov za sprednjo ploščo prikazovalnika.

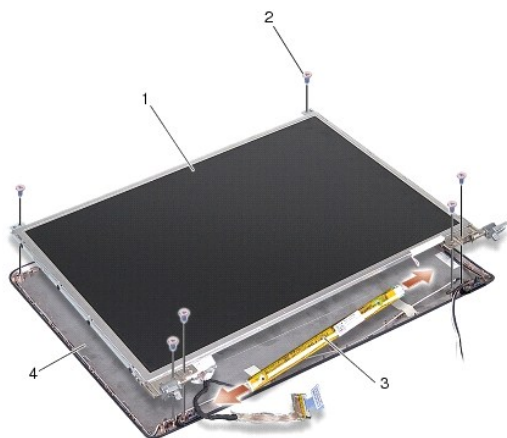

1	ekran	2	vijak (6)
3	zaslonski pretvornik	4	pokrov zaslona

4. Odklopite kable s priklpov na obeh straneh zaslonskega pretvornika.
5. Odstranite sestav plošče zaslona.
6. Odstranite osem vijakov (štiri na vsaki strani), ki pritrjujejo nosilec plošče zaslona.

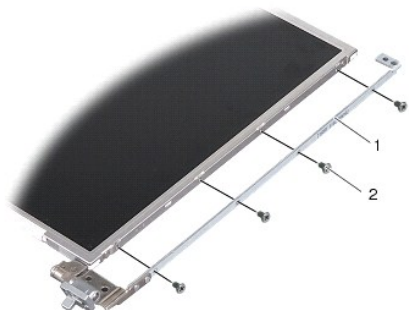

1	nosilec plošče zaslona (1 levo; 1 desno)	2	vijak nosilca zaslona (8 skupno; 4 na vsaki strani)
---	------------------------------------------	---	-----------------------------------------------------

## Namestitev ekrana

**⚠ OPOZORILO:** Pred delom v notranjosti računalnika preberite varnostne informacije, ki so priložene računalniku. Za dodatne informacije o varnem delu obiščite domačo stran za skladnost s predpisi na naslovu [www.dell.com/regulatory\\_compliance](http://www.dell.com/regulatory_compliance).

1. Poravnajte nosilca prikazovalnika s ploščo zaslona.
  2. Zamenjajte osem vijakov, ki pritrjujejo ploščo zaslona na nosilca.
  3. Poravnajte prikazovalnik s pokrovom zaslona in privijte nazaj šest vijakov.
  4. Povežite kable zaslona v zaslonski pretvornik.
  5. Napeljite kable skozi predvidene kanale.
  6. Namestite okvir zaslona (glejte [Namestitev okvirja zaslona](#)).
  7. Namestite sklop zaslona (glejte [Zaslona](#)).
-



## Kabel zaslona

**OPOMBA:** Kabli zaslonan priklopi so si med seboj lahko različni, odvisno od modela zaslona.

### Odstranitev kabla zaslona

1. Odstranite sklop zaslona (glejte [Zaslona](#)).
2. Odstranite okvir zaslona (glejte [Odstranjevanje okvirja zaslona](#)).
3. Odstranite ekran (glejte [Odstranitev ekrana](#)).
4. Obrnite ploščo ekrana in odstranite prevodni trak s plošče ekrana.
5. Odklopite gibljivi kabel s plošče.

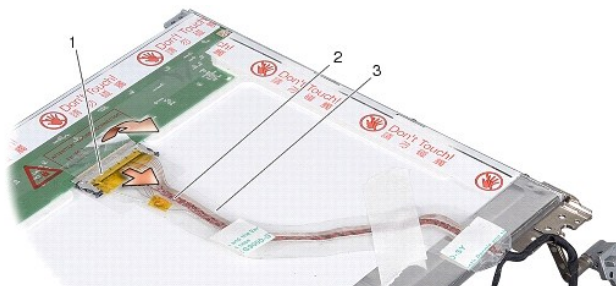

1	priklon zaslona	2	gibljivi kabel
3	prebodna obloga		

### Zamenjava kabla zaslona

**⚠ OPOZORILO:** Pred delom v notranjosti računalnika preberite varnostne informacije, ki so priložene računalniku. Za dodatne informacije o varnem delu obiščite domačo stran za skladnost s predpisi na naslovu [www.dell.com/regulatory\\_compliance](http://www.dell.com/regulatory_compliance).

1. Povežite gibljivi kabel v zasloni pretvornik.
2. Povežite gibljivi kabel v priklon na zadnji strani zaslona in namestite prevodno oblogo nazaj.
3. Namestite ekran (glejte [Namestitev ekrana](#)).
4. Namestite okvir zaslona (glejte [Namestitev okvirja zaslona](#)).
5. Namestite sklop zaslona (glejte [Zamenjava sklopa ekrana](#)).

---

## Zaslonski pretvornik

### Odstranitev zaslonskega pretvornika

1. Odstranite sklop zaslona (glejte [Zaslona](#)).
2. Odstranite okvir zaslona (glejte [Odstranjevanje okvirja zaslona](#)).
3. Odklopite kable s priklonov na obeh straneh zaslonskega pretvornika.
4. Dvignite zaslonski pretvornik iz pritrdilnih jezičkov.

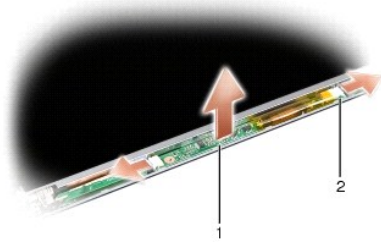

1	ploščā pretvornika	2	priklop (2)
---	--------------------	---	-------------

## Zamenjava zaslonskega pretvornika

**⚠ OPOZORILO:** Pred delom v notranjosti računalnika preberite varnostne informacije, ki so priložene računalniku. Za dodatne informacije o varnem delu obiščite domačo stran za skladnost s predpisi na naslovu [www.dell.com/regulatory\\_compliance](http://www.dell.com/regulatory_compliance).

1. Poravnajte luknje na zaslonskem pretvorniku z jezički na pokrovu zaslona ter sestav vstavite na mesto.
2. Povežite kable na straneh zaslonskega pretvornika.
3. Namestite okvir zaslona (glejte [Namestitev okvirja zaslona](#)).
4. Namestite sklop zaslona (glejte [Zaslon](#)).

---

[Nazaj na vsebino](#)

[Nazaj na vsebino](#)

## Sistemeski ventilator

Dell™ Vostro™ A840/A860 Priročnik za servisiranje

- [Odstranjevanje sistemskega ventilatorja](#)
- [Zamenjava sistemskega ventilatorja](#)

**⚠ OPOZORILO:** Pred delom v notranjosti računalnika preberite varnostne informacije, ki so priložene računalniku. Za dodatne informacije o varnem delu obiščite domačo stran za skladnost s predpisi na naslovu [www.dell.com/regulatory\\_compliance](http://www.dell.com/regulatory_compliance).

**👉 OBVESTILO:** Elektrostatično razelektritev preprečite, če se ozemljite z uporabo traku za ozemljitev ali občasnega dotikanja nepobarvane kovinske površine (na primer priključka na hrbtni strani računalnika).

### Odstranjevanje sistemskega ventilatorja

1. Sledite navodilom v [Preden začnete](#).
2. Odstranite naslon za dlani (glejte [Odstranjevanje naslona za dlani](#)).
3. Odklopite ventilator s sistemske plošče.
4. Odstranite vijaka, ki pritrjujeta sistemski ventilator na pokrov računalnika.
5. Odstranite sistemski ventilator.

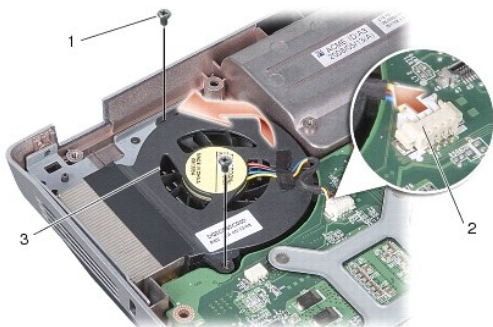

1	vijak (2)	2	prikllop kabla ventilatorja
3	sistemeski ventilator		

### Zamenjava sistemskega ventilatorja

**⚠ OPOZORILO:** Pred delom v notranjosti računalnika preberite varnostne informacije, ki so priložene računalniku. Za dodatne informacije o varnem delu obiščite domačo stran za skladnost s predpisi na naslovu [www.dell.com/regulatory\\_compliance](http://www.dell.com/regulatory_compliance).

1. Namestite sistemski ventilator v ležišče na pokrovu računalnika.
2. Ponovno namestite in zategnite vijaka.
3. Priključite priključek ventilatorja na priključek sistemske plošče.
4. Sledite navodilom v [Zamenjava naslona za dlani](#).

[Nazaj na vsebino](#)

[Nazaj na vsebino](#)

## Trdi disk

Dell™ Vostro™ A840/A860 Priročnik za servisiranje

- [Odstranjevanje trdega diska](#)
- [Ponovna namestitvev trdega diska](#)

**⚠ OPOZORILO:** Pred delom v notranjosti računalnika preberite varnostne informacije, ki so priložene računalniku. Za dodatne informacije o varnem delu obiščite domačo stran za skladnost s predpisi na naslovu [www.dell.com/regulatory\\_compliance](http://www.dell.com/regulatory_compliance).

**⚠ OPOZORILO:** Če odstranite trdi disk iz računalnika, ko je pogon vroč, se ne dotikajte kovinskega ohišja trdega diska.

**➡ OBVESTILO:** Pred odstranjevanjem trdega diska izklopite računalnik (glejte [Izklop računalnika](#)), da s tem preprečite izgubo podatkov. Če je računalnik vklopljen ali v stanju pripravljenosti, ne odstranjajte trdega diska.

**➡ OBVESTILO:** Trdi diski so zelo krhki. Pri rokovanju s trdim diskom bodite pazljivi.

**🔧 OPOMBA:** Dell ne jamči združljivosti ali ponuja podporo za trde diske drugih proizvajalcev.

**🔧 OPOMBA:** Če nameščate nov trdi disk z vira, ki ni Dell, boste morali namestiti operacijski sistem, gonilnike in ostale pripomočke (Oglejte si "Obnovitev operacijskega sistema" in "Ponovna namestitvev gonilnikov in pripomočkov" v *Priročniku za namestitvev*).

## Odstranjevanje trdega diska

1. Sledite postopkom v [Preden začnete](#).
2. Odstranite sistemsko ploščo (glejte [Odstranitev sistemske plošče](#)).
3. Odstranite vijaka, ki pritrjujeta trdi disk na sistemsko ploščo.

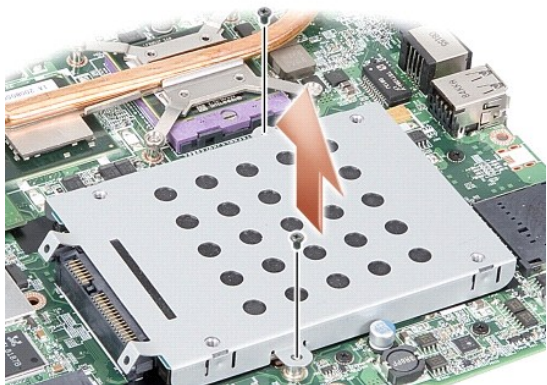

4. Primate priklop in trdi disk ter celotni sestav snemite s priklopa na sistemski plošči.
5. Pritisnite trdi disk na strani brez priklopa dol in ga odstranite iz ležišča.



1	kletka trdega diska	2	trdi disk
---	---------------------	---	-----------

- ➡ **OBVESTILO:** Ko trdi disk ni vstavljen v računalnik, ga shranite v protistatično vrečko (oglejte si "Zaščita pred elektrostatično izpraznitvijo" v varnostnih navodilih, ki so bila priložena vašemu računalniku).
- 

## Ponovna namestitev trdega diska

1. Odstranite novi disk iz embalaže.

 **OPOMBA:** Shranite originalno embalažo za shranjevanje ali pošiljanje trdega diska.

- ➡ **OBVESTILO:** Pazljivo potisnite pogon na svoje mesto. Prekomerna sila lahko poškoduje priključek.

2. Postavite trdi disk v ležišče in ga pritisnite, da se zatakne na mesto.
3. Celotni sestav pritisnite navzdol in ga poravnajte s priklopom na sistemski plošči.
4. Privijte vijaka, ki pritrjujeta trdi disk na sistemsko ploščo.
5. Namestite nazaj sistemsko ploščo (glejte [Zamenjava sistemske plošče](#)).

6. Potisnite baterijo v ležišče za baterijo, dokler se ne zaskoči.

- ➡ **OBVESTILO:** Preden obrnete računalnik ponovno namestite vse vijake in zagotovite, da se v notranjosti računalnika ne nahajajo neuporabljeni vijaki. V nasprotnem primeru lahko poškodujete računalnik.

7. Na računalnik namestite operacijski sistem, če je treba (oglejte si "Obnoveitev operacijskega sistema" v *Priročniku za namestitev*).
8. Če je treba namestite gonilnike in pripomočke (oglejte si "Ponovno nameščanje gonilnikov in pripomočkov" v *Priročniku za namestitev*).

---

[Nazaj na vsebino](#)

[Nazaj na vsebino](#)

## Pokrov osrednjega nadzora

Servisni priročnik Dell™ Vostro™ A840/A860

- [Odstranjevanje pokrova osrednjega nadzora](#)
- [Zamenjava pokrova osrednjega nadzora](#)

**⚠ OPOZORILO:** Pred delom v notranjosti računalnika preberite varnostne informacije, ki so priložene računalniku. Za dodatne informacije o varnem delu obiščite domačo stran za skladnost s predpisi na naslovu [www.dell.com/regulatory\\_compliance](http://www.dell.com/regulatory_compliance).

➡ **OBVESTILO:** Elektrostatično razelektritev preprečite, če se ozemljite z uporabo traku za ozemljitev ali občasnega dotikanja nepobarvane kovinske površine (na primer priključka na hrbtni strani računalnika).

➡ **OBVESTILO:** Pred posegom v računalnik odstranite akumulator iz predela za akumulator, da s tem preprečite poškodbo sistemske plošče.

### Odstranjevanje pokrova osrednjega nadzora

1. Sledite postopkom v [Preden začnete](#).
2. Obrnite računalnik na glavo in odstranite vijake, s katerimi je pritrjen pokrov tečaja na predelku baterije. Štiri vijaki so za Vostro™ A840. Osem vijaki so za Vostro™ A860.

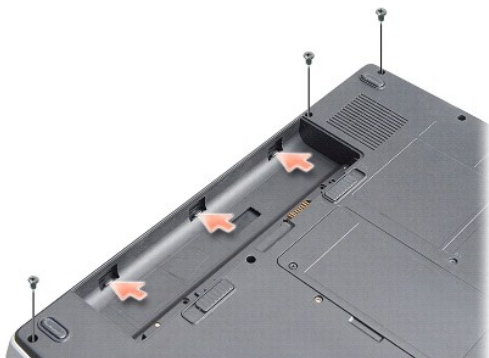

3. Obrnite računalnik okoli in odprite prikazovalnik kolikor gre.

➡ **OBVESTILO:** Bodite še posebej pozorni ko odstranjujete pokrov osrednjega nadzora. Priklop kabla je zelo občutljiv.

4. Privzdignite pokrov osrednjega nadzora, od leve proti desni.



1	pokrov osrednjega nadzora
---	---------------------------

5. Odstranite pokrov osrednjega nadzora

### Zamenjava pokrova osrednjega nadzora

1. Namestite pokrov osrednjega nadzora na svoje mesto.
  2. brnite računalnik na glavo in namestite vijake nazaj, s katerimi je pritrjen pokrov tečaja na predelku baterije. Štiri vijake so za Vostro™ A840. Osem vijaki so za Vostro™ A860.
  3. Potisnite baterijo v ležišče za baterijo, dokler se ne zaskoči.
- 

[Nazaj na vsebino](#)

[Nazaj na vsebino](#)

## Tipkovnica

Dell™ Vostro™ A840/A860 Priročnik za servisiranje

- [Odstranitev tipkovnice](#)
- [Zamenjava tipkovnice](#)

**⚠ OPOZORILO:** Pred delom v notranjosti računalnika preberite varnostne informacije, ki so priložene računalniku. Za dodatne informacije o varnem delu obiščite domačo stran za skladnost s predpisi na naslovu [www.dell.com/regulatory\\_compliance](http://www.dell.com/regulatory_compliance).

➡ **OBVESTILO:** Elektrostatično razelektritev preprečite, če se ozemljite z uporabo traku za ozemljitev ali občasnega dotikanja nepobarvane kovinske površine (na primer priključka na hrbtni strani računalnika).

➡ **OBVESTILO:** Pred posegom v računalnik odstranite akumulator iz predela za akumulator, da s tem preprečite poškodbo sistemske plošče.

### Odstranitev tipkovnice

1. Sledite postopkom v [Preden začnete](#).
2. Odstranite pokrov osrednjega nadzora (glejte [Pokrov osrednjega nadzora](#)).
3. Odstranite dva vijaka na vrhu tipkovnice.

➡ **OBVESTILO:** Tipke na tipkovnici so krhke, z lahko snemljive in s težavo zamenjive. Pri odstranjevanju in rokovanju s tipkovnico bodite pazljivi.

➡ **OBVESTILO:** Pri odstranjevanju in rokovanju s tipkovnico bodite pazljivi. V nasprotnem primeru lahko popraskate ekran.

4. Tipkovnico pazljivo dvignite in jo pridržite, da lahko dostopate do priklopa tipkovnice.



1	vijak tipkovnice (2)	2	tipkovnica
3	jeziček tipkovnice	4	priključek za tipkovnico

5. Dvignite zaklep priklopa, ki pritruje kable tipkovnice na sistemsko ploščo in odstarnite kabel.
6. Dvignite tipkovnico proč od računalnika.

### Zamenjava tipkovnice

➡ **OBVESTILO:** Tipke na tipkovnici so krhke, z lahko snemljive in s težavo zamenjive. Pri odstranjevanju in rokovanju s tipkovnico bodite pazljivi.

1. Podrsajte kabel tipkovnice v priklp in pritisnite zaklep za pritrditev kabela.
2. Poravnajte pet jezičkov na dnu tipkovnice in jih potisnite pod naslon za dlani.
3. Ponovno namestite dva vijaka na vrhu tipkovnice.
4. Ponovno namestite pokrov osrednjega nadzora (glejte [Pokrov osrednjega nadzora](#)).



5. Potisnite baterijo v ležišče za baterijo, dokler se ne zaskoči.

---

[Nazaj na vsebino](#)

[Nazaj na vsebino](#)

## Pomnilniški modul

Dell™ Vostro™ A840/A860 Priročnik za servisiranje

- [Odstranjevanje pomnilniškega\(ih\) modula\(ov\)](#)
- [Namestitev pomnilniškega\(ih\) modula\(ov\) nazaj](#)

**⚠ OPOZORILO:** Pred delom v notranjosti računalnika preberite varnostne informacije, ki so priložene računalniku. Za dodatne informacije o varnem delu obiščite domačo stran za skladnost s predpisi na naslovu [www.dell.com/regulatory\\_compliance](http://www.dell.com/regulatory_compliance).

**➡ OBVESTILO:** Elektrostatično razelektritev preprečite, če se ozemljite z uporabo traku za ozemljitev ali občasnega dotikanja nepobarvane kovinske površine (na primer priključka na hrbtni strani računalnika).

Količino pomnilnika v svojem računalniku lahko povečate z namestitvijo dodatnih pomnilniških modulov na sistemsko ploščo. Za informacije o pomnilniku, ki ga podpira vaš računalnik, si oglejte "Specifikacije" v *Namestitvenem priročniku*. Namestite samo pomnilniške module, ki so namenjeni za vaš računalnik.

**📄 OPOMBA:** Pomnilniške module, kupljene pri Dellu, krije računalniška garancija.

Vaš računalnik ima na voljo dve reži SODIMM, ki so dostopni na dnu računalnika.

**➡ OBVESTILO:** Če morate namestiti pomnilniška modula na oba priklopa, najprej namestite modul v spodnej vodilo (DIMM 1) nato pa še modul neposredno nad njega (DIMM 2).

## Odstranjevanje pomnilniškega(ih) modula(ov)

**➡ OBVESTILO:** Če je v vodilu DIMM 2 že nameščen pomnilniški modul, ga pred nameščanjem modula v vodilo DIMM 1 najprej odstranite. V nasprotnem primeru lahko poškodujete oba pomnilniška modula.

- Sledite postopkom v [Preden začnete](#).
- Odstranite pokrov modula (oglejte si [Pokrov modula](#)).

**➡ OBVESTILO:** Za razširitev pritrdilnih sponk pomnilniškega modula ne uporabljajte orodja, da ne poškodujete priključka pomnilniškega modula.

- S prsti pazljivo razširite zaščitne spojke na vsaki strani priključka pomnilniškega modula, dokler pomnilniški modul ne izskoči.
- Izvlomite pomnilniški modul iz priključka.

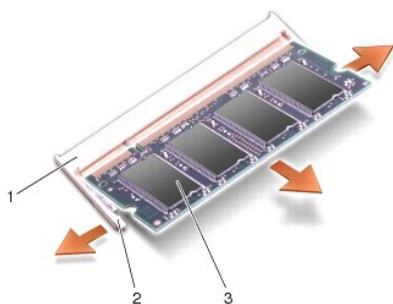

1	priključek za pomnilniški modul	2	varnostna spojka (2)
3	pomnilniški modul		

## Namestitev pomnilniškega(ih) modula(ov) nazaj

- Poravnajte zarezo v robnem priključku modula z jezičkom v reži priključka.
- Pod 45 stopinjskim kotom potisnite modul v režo in ga sukajte dokler ni čvrsto nameščen. Če se modul ne zaskoči, ga odstranite in namestite ponovno.

**📄 OPOMBA:** Če pomnilniški modul ni pravilno nameščen, se računalnik morda ne bo zagnal.

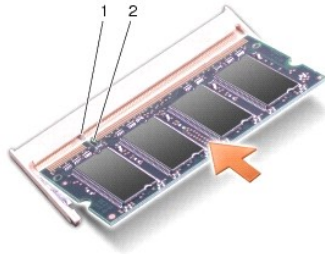

1	jeziček	2	zareza
---	---------	---	--------

3. Namestite pokrov diod nazaj (oglejte si [Zamenjava pokrova modula](#)).
4. V predel za akumulator vstavite akumulator ali na vaš računalnik in stensko vtičnico priključite napajalnik.
5. Vklonite računalnik.

Ob zagonu računalnik zazna dodatni pomnilnik in samodejno posodobi informacije o konfiguraciji sistema.

Za potrditev količine pomnilnika nameščenega v računalnik, kliknite **Start**  → **Help and Support (pomoč in podpora)** → **Dell System Information (informacije o Dellovem sistemu)**.

---

[Nazaj na vsebino](#)

[Nazaj na vsebino](#)

## Mini-kartice

Dell™ Vostro™ A840/A860 Priročnik za servisiranje

- [Odstranitev kartice WLAN](#)
- [Namestitev kartice WLAN nazaj](#)

**⚠ OPOZORILO:** Pred delom v notranjosti računalnika preberite varnostne informacije, ki so priložene računalniku. Za dodatne informacije o varnem delu obiščite domačo stran za skladnost s predpisi na naslovu [www.dell.com/regulatory\\_compliance](http://www.dell.com/regulatory_compliance).

**🔌 OBVESTILO:** Pred posegom v računalnik odstranite akumulator iz predela za akumulator, da s tem preprečite poškodbo sistemske plošče.

**🔍 OPOMBA:** Če ste zraven računalnika naročilo WLAN kartico, je ta že nameščena.

**🔍 OPOMBA:** Dell ne jamči združljivosti ali ponuja podporo za mini-kartice drugih proizvajalcev.

Vaš računalnik podpira eno mini-kartico za WLAN.

## Odstranitev kartice WLAN

1. Sledite postopkom v [Preden začnete](#).
2. Odstranite pokrov modula (oglejte si [Odstranjevanje pokrova modula](#)).
3. Odklopite antenska kabla s kartice WLAN.

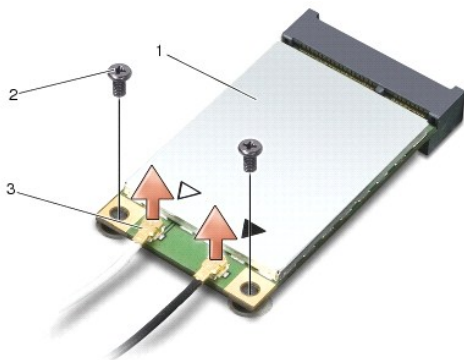

1	kartica WLAN	2	pritrilni vijak (2)
3	priklon antenskega kabla (2)		

4. Odstranite pritrilna vijaka na kartici.
5. Izvlecite WLAN kartico iz priključka sistemske plošče.

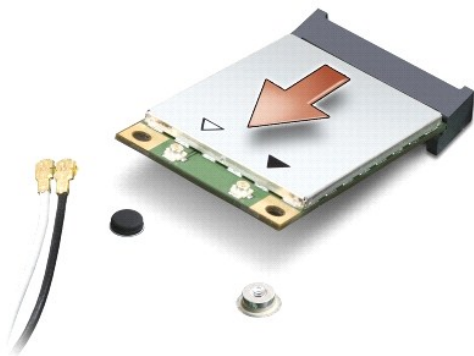

---

## Namestitev kartice WLAN nazaj

➡ **OBVESTILO:** Priključki so zaščiteni, da se s tem zagotovi pravilna namestitev. Če občutite upor, preverite priključke na kartici in sistemski plošči, ter poravnajte kartico.

➡ **OBVESTILO:** Nikoli ne nameščajte kablov pod kartico, da s tem preprečite poškodbo WLAN kartice.

1. Sledite postopkom v [Preden začnete](#).

2. Odstranite novo kartico Mini-Card od njene embalaže.

➡ **OBVESTILO:** Pazljivo in enakomerno potisnite kartico na svoje mesto. Prekomerna sila lahko poškoduje priključek.

3. Vstavite priklp za kartico WLAN pod kotom 45-stopinj v režo in pritisnite drug konec kartice WLAN navzdol.

4. Namestite vijaka na kartici WLAN nazaj.

5. Priključite ustrezne antenske kable na WLAN kartico, ki jo nameščate. Če ima kartica WLAN nalepko z devema trikotnikoma (bel in črn), povežite:

- 1 bel antenski kabel v priklp, ki je označen z "main" (bel trikotnik)
- 1 črn antenski kabel v priklp označen z "aux" (črn trikotnik)

Če ima kartica WLAN nalepko s tremi trikotniki (bel, črn in siv), povežite:

- 1 bel antenski kabel v priklp z belim trikotnikom
- 1 črn antenski kabel v priklp s črnim trikotnikom
- 1 siv antenski kabel v priklp s sivim trikotnikom

🔍 **OPOMBA:** Sivi antenski kabel ni na voljo pri vseh računalnikih. Prisotnost sivega antenskega kabla v predelku Mini\_card-a je odvisna od tip zaslona.

6. Vstavite neuporabljene antenske kable v zaščitno mylar oblogo.

7. Zamenjajte pokrov modula (oglejte si [Zamenjava pokrova modula](#)) in pritrdite pritrdilna vijaka.

8. Potisnite akumulator v ležišče za akumulator, dokler se ne zaskoči.

9. Po potrebi namestite gonilnike in pripomočke za vaš računalnik. Za več informacij. Si oglejte *Dell Technology Guide (Priročnik Dell tehnologije)*.

🔍 **OPOMBA:** Če se lotite namestitve komunikacijske kartice, ki ni od družbe Dell, morate namestiti tudi ustrezne gonilnike in pripomočke. Za več informacij. Si oglejte *Dell Technology Guide (Priročnik Dell tehnologije)*.

---

[Nazaj na vsebino](#)

[Nazaj na vsebino](#)

## Optični pogon

Dell™ Vostro™ A840/A860 Priročnik za servisiranje

- [Odstranjevanje optičnega pogona](#)
- [Zamenjava optičnega pogona](#)

**⚠ OPOZORILO:** Pred delom v notranjosti računalnika preberite varnostne informacije, ki so priložene računalniku. Za dodatne informacije o varnem delu obiščite domačo stran za skladnost s predpisi na naslovu [www.dell.com/regulatory\\_compliance](http://www.dell.com/regulatory_compliance).

**⚡ OBVESTILO:** Elektrostatično razelektritev preprečite tako, da se ozemljite z uporabo traku za ozemljitev ali občasno dotaknete nepobarvane kovinske površine (na primer priključka) na hrbtni strani računalnika.

### Odstranjevanje optičnega pogona

**⚡ OBVESTILO:** Elektrostatično razelektritev preprečite tako, da se ozemljite z uporabo traku za ozemljitev ali občasno dotaknete nepobarvane kovinske površine, na primer priključka na hrbtni strani računalnika.

1. Sledite postopkom v [Preden začnete](#).
2. Odstranite vijak, ki pritrjuje optični pogon na osnovo računalnika.
3. Izvlecite optični pogon iz reže za optični pogon.



1	vijak	2	optični pogon
---	-------	---	---------------

### Zamenjava optičnega pogona

1. Potisnite optični pogon v ležišče.
2. Namestite nazaj vijak optičnega pogona in ga privijte.
3. Potisnite akumulator v ležišče za akumulator, dokler se ne zaskoči.

[Nazaj na vsebino](#)

[Nazaj na vsebino](#)

## Naslon za dlani

Dell™ Vostro™ A840/A860 Priročnik za servisiranje

- [Odstranjevanje naslona za dlani](#)
- [Zamenjava naslona za dlani](#)

---

### Odstranjevanje naslona za dlani

**⚠ OPOZORILO:** Pred delom v notranjosti računalnika preberite varnostne informacije, ki so priložene računalniku. Za dodatne informacije o varnem delu obiščite domačo stran za skladnost s predpisi na naslovu [www.dell.com/regulatory\\_compliance](http://www.dell.com/regulatory_compliance).

**⚡ OBVESTILO:** Elektrostatično razelektritev preprečite tako, da se ozemljite z uporabo traku za ozemljitev ali občasno dotaknete nepobarvane kovinske površine (na primer priključka) na hrbtni strani računalnika.

1. Sledite navodilom v [Preden začnete](#).
2. Odstranite vse kartice iz reže za medijske kartice 3-v-1.
3. Odstranite pokrov osrednjega nadzora (glejte [Odstranitev pokrova osrednjega nadzora](#)).
4. Odstranite tipkovnico (glejte [Odstranitev tipkovnice](#)).
5. Odstranite sklop zaslona (glejte [Zaslon](#)).
6. Obrnite računalnik okoli ter odstranite morebitne spominske module ter WLAN kartico (oglejte si [Pomnilniški modul](#) in [Odstranitev kartice WLAN](#)).
7. Odstranite vijak pladnja pomnilnika.
8. Odstranite optični pogon (glejte [Odstranjevanje optičnega pogona](#)).
9. Odstranite vijaka pladnja optičnega pogona.
10. Odstranite deset vijakov podnožja računalnika.



11. Obrnite računalnik okoli ter odstranite vijaka na zgornji strani naslona za dlani.
12. Odklopite prikllope lučk statusa napajanja/tipkovnice, sledilne ploščice s sistemске plošče.
- **⚡ OBVESTILO:** Pazljivo ločite naslon za dlani od podnožja računalnika in poskrbite, da ga ne poškodujete.
13. Naslon za dlani od zgoraj postopoma odstranite od lodnožja, pri čemer ga narahlo vlečite ven.

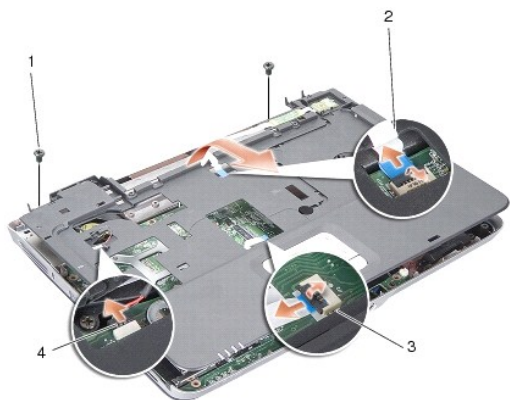

1	vijak naslona za dlani (2)	2	kabel lučke stanja napajanja/tipkovnice
3	kabel sledilne ploščice	4	kabel prikazovalnika

## Zamenjava naslona za dlani

1. Poravnajte naslon za dlani z dnom računalnika in ga pritrdite na svoje mesto.
2. Ponovno priklopite lučko stanja napajanja/tipkovnice, sledilne ploščice in prikazovalnika na ustrezne prikllope na sistemski plošči.
3. Ponovno namestite dva vijaka na naslona za dlani.
4. Obrenite računalnik okoli in privojte 13 vijakov podnožja računalnika.
5. Namestite sklop zaslona (glejte [Zamenjava sklopa ekrana](#)).
6. Namestite nazaj pomnilniške module (oglejte si [Namestitev pomnilniškega\(ih\) modula\(ov\) nazaj](#)).
7. Namestite kartico v režo 3-v-1.
8. Ponovno namestite WLAN kartico (glejte [Namestitev kartice WLAN nazaj](#)).
9. Namestite nazaj trdi disk (glejte [Ponovna namestitev trdega diska](#)).
10. Potisnite akumulator v ležišče za akumulator, dokler se ne zaskoči.

[Nazaj na vsebino](#)



[Nazaj na vsebino](#)

## Zvočniki

Dell™ Vostro™ A840/A860 Priročnik za servisiranje

- [Odstranitev zvočnika](#)
- [Namestitev zvočnika](#)

**⚠ OPOZORILO:** Pred delom v notranjosti računalnika preberite varnostne informacije, ki so priložene računalniku. Za dodatne informacije o varnem delu obiščite domačo stran za skladnost s predpisi na naslovu [www.dell.com/regulatory\\_compliance](http://www.dell.com/regulatory_compliance).

**⚡ OBVESTILO:** Elektrostatično razelektritev preprečite tako, da se ozemljite z uporabo traku za ozemljitev ali občasno dotaknete nepobarvane kovinske površine (na primer priključka) na hrbtni strani računalnika.

### Odstranitev zvočnika

1. Sledite navodilom v [Preden začnete](#).
2. Odstranite naslon za dlani (glejte [Naslon za dlani](#)).
3. Odstranite vijake, ki pritrjujejo zvočnik na osnovo računalnika.
4. Odklopite kabel zvočnikov s priklopa na sistemski plošči.
5. Odstranite zvočnik.

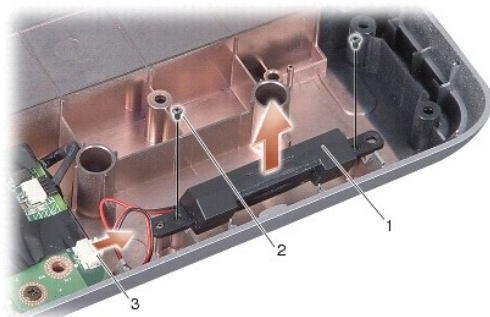

1	zvočnik	2	vijak zvočnika (2)
3	priključek kabla zvočnikov		

### Namestitev zvočnika

1. Odklopite kabel zvočnikov s priklopa na sistemski plošči.
2. Privijte nazaj vijaka, ki pritrujeta zvočnika na osnovo računalnika.
3. Sledite navodilom v [Zamenjava naslona za dlani](#).
4. Potisnite akumulator v ležišče za akumulator, dokler se ne zaskoči.

[Nazaj na vsebino](#)

[Nazaj na vsebino](#)

## Sistemska plošča

Dell™ Vostro™ A840/A860 Priročnik za servisiranje

- [Odstranitev sistemske plošče](#)
- [Zamenjava sistemske plošče](#)

### Odstranitev sistemske plošče

**⚠ OPOZORILO:** Pred delom v notranjosti računalnika preberite varnostne informacije, ki so priložene računalniku. Za dodatne informacije o varnem delu obiščite domačo stran za skladnost s predpisi na naslovu [www.dell.com/regulatory\\_compliance](http://www.dell.com/regulatory_compliance).

**⚡ OBVESTILO:** Elektrostatično razelektritev preprečite tako, da se ozemljite z uporabo traku za ozemljitev ali občasno dotaknete nepobarvane kovinske površine (na primer priključka) na hrbtni strani računalnika.

Vezje BIOS sistemske plošče vsebuje oznako za storitve, ki je prav tako vidna na nalepki s črtno kodo na dnu računalnika. Nadomestni komplet za sistemska plošča vključuje medij, na katerem se nahaja pripomoček za prenos oznake za storitve na nadomestno sistemska plošča.

**⚡ OBVESTILO:** Komponente in kartice prijemajte za robove, predvsem pa ne prijemajte za kontakte in čipe.

1. Sledite navodilom v [Preden začnete](#).
2. Odstranite medijske kartice, ki so vstavljene v 3-v-1 režo.
3. Odstranite pomnilniške module in kartice WLAN (oglejte si [Pomnilniški modul](#) in [Odstranitev kartice WLAN](#)).
4. Odstranite optični pogon (glejte [Optični pogon](#)).
5. Odstranite pokrov osrednjega nadzora (glejte [Odstranitev pokrova osrednjega nadzora](#)).
6. Odstranite sklop zaslona (glejte [Zaslon](#)).
7. Odstranite tipkovnico (glejte [Odstranitev tipkovnice](#)).
8. Odstranite naslon za dlani (glejte [Naslon za dlani](#)).
9. Odstranite čitalec medijskih kartic 3-v-1.
10. Odklopite sistemski ventilator, zvočnik, RJ-11, in napajalne kable iz priklopov na sistemski plošči.
11. Odstranite sistemski ventilator (glejte [Odstranjevanje sistema ventilatorja](#)).
12. Odstranite trakove iz mylarja ter na zadnji strani računalnika odvijte štiri vijake, ki pritrjujejo trdi disk.

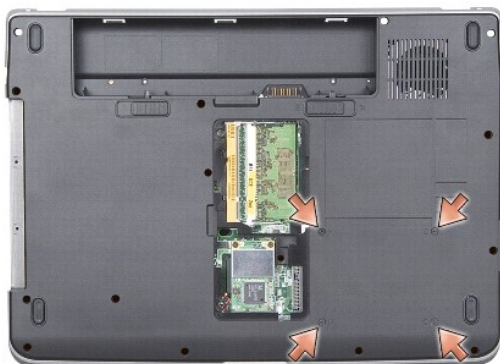

13. Odstranite vijaka, ki pritrjujeta sistemska plošča na osnovo računalnika.

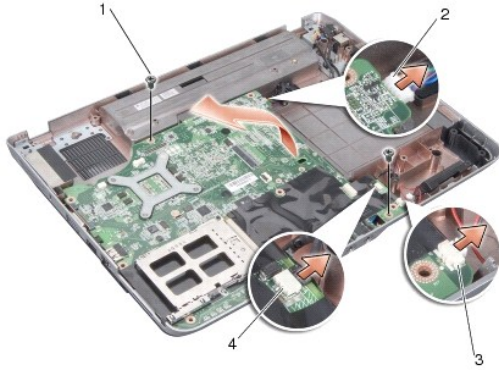

1	vijak ssistemske plošče (2)	2	Priklop napajalnika
3	priključek zvočnikov	4	priključek RJ-11

14. Dvignite sistemsko ploščo in jo nagnite ter izvlecite iz osnove računalnika.

## Zamenjava sistemske plošče

**⚠ OPOZORILO:** Pred delom v notranjosti računalnika preberite varnostne informacije, ki so priložene računalniku. Za dodatne informacije o varnem delu obiščite domačo stran za skladnost s predpisi na naslovu [www.dell.com/regulatory\\_compliance](http://www.dell.com/regulatory_compliance).

1. Sledite tem korakom v [Odstranitev sistemske plošče](#) nasprotnem redu.

**🔄 OBVESTILO:** Preden obrnete računalnik ponovno namestite vse vijake in zagotovite, da se v notranjosti računalnika ne nahajajo neuporabljeni vijaki. V nasprotnem primeru lahko poškodujete računalnik.

2. Potisnite akumulator v ležišče za akumulator, dokler se ne zaskoči.

3. Vključite računalnik.

**🔧 OPOMBA:** Po zamenjavi sistemske plošče v BIOS na novi plošči vnesite ounako za storitve.

4. Priloženi CD za nadomestitev sistema vstavite v pogon. Sledite navodilom, ki se pojavijo na zaslonu.

[Nazaj na vsebino](#)